

РУКОВОДСТВО  
ПОЛЬЗОВАТЕЛЯ

ПАСПОРТ

Данное руководство создано для того, чтобы управление Вашей лодкой стало для Вас безопасным и удобным. Инструкция содержит описание деталей судна, прилагаемого или установленного производителем оборудования, систем, и информацию об управлении и обслуживании.

**Пожалуйста, внимательно прочитайте инструкцию, и ознакомьтесь самостоятельно с судном перед его использованием.**

Данное руководство не является курсами безопасного плавания на лодках. В случае если это Ваше первое судно, или оно отличается от типов судов, используемых Вами ранее, для Вашего комфорта и безопасности, рекомендуем удостовериться, что Вы способны уверенно и безопасно управлять этой лодкой прежде чем пуститься в самостоятельное плавание. Ваш дилер, национальная федерация водного спорта или яхт-клуб посоветуют вам местные курсы судоводителей либо компетентного инструктора.

Убедитесь, предполагаемые погодные условия (сила ветра и высота волны) соответствуют категории дизайна Вашей лодки и что Ваш экипаж способен безопасно управлять лодкой в этих условиях. Даже если Ваша лодка имеет категорию дизайна соответствующую силе ветра и морским условиям категории C, максимально допустимым штормовым условиям для этой категории, остается опасность потери управления в результате неожиданных порывов ветра и внезапно набежавшей волны. В таких опасных погодных условиях безопасно управлять лодкой может только компетентный, обученный и опытный водитель, содержащий лодку в хорошем состоянии.

Настоящее руководство не является окончательной детальной инструкцией по эксплуатации лодки и ее безопасному управлению.

В случае каких-либо трудностей обращайтесь за помощью к производителю лодки или к его представителю. Если руководство содержит описание по эксплуатации, используйте его для обслуживания лодки.

Всегда используйте услуги опытных и компетентных людей для обслуживания, ремонта и модификации вашей лодки. Модификации, которые, возможно, воздействуют на безопасные характеристики лодки, должны быть оценены, выполняться и документироваться компетентными людьми. Производитель лодки не несет ответственности за модификации, которые им не одобрены.

В некоторых странах могут действовать собственные специфические законы для получения водительских прав и авторизации лодки.

Всегда содержите вашу лодку в хорошем состоянии и избегайте ухудшения ее потребительских качеств, которое происходит в результате тяжелых условий использования или неправильной эксплуатации лодки.

Любая лодка, независимо от ее прочности, может получить серьезные повреждения при неправильной эксплуатации.

Условия для безопасного плавания постоянно меняются. Всегда устанавливайте скорость и направление движения лодки в соответствии с погодными условиями.

Лодка должна иметь на борту соответствующие средства безопасности (спасательные жилеты, шнуры и т.д.) в соответствии с типом лодки, погодными условиями и т.д. В некоторых странах это оборудование обязательно. Экипаж должен быть ознакомлен с использованием всего спасательного снаряжения и действиям при чрезвычайных маневрах (падения человека за борт, буксировка и т.д.). Можно пройти дополнительное обучение на курсах организуемых соответствующими организациями. Каждый пассажир, находящийся на борту должен быть одет в спасательный жилет. Имейте в виду, что это является обязательным во многих странах.

**ПОЖАЛУЙСТА, ХРАНИТЕ ЭТО РУКОВОДСТВО  
В НАДЕЖНОМ МЕСТЕ, И ВРУЧАЙТЕ ЕГО НОВОМУ ВЛАДЕЛЬЦУ  
ПРИ ПРОДАЖЕ ПЛАВСРЕДСТВА.**

## СОДЕРЖАНИЕ

1. Декларация соответствия	<b>4-6</b>
2. Инструкции по сборке и разборке лодки	<b>6-11</b>
3. Информация по безопасному управлению	<b>11-16</b>
4. Ремонт	<b>16-17</b>
5. Гарантия	<b>17-18</b>
6. Спецификация	<b>19</b>
7. Гарантийный талон	<b>20</b>

КАТЕГОРИИ ДИЗАЙНА 94/25 ЕС:

**С. "ПРИБРЕЖНЫЕ ВОДЫ"**: Суда, предназначенные для плавания в прибрежных водах, крупных бухтах, эстуариях, озерах и реках в условиях, когда сила ветра не превышает 6 баллов по шкале Бофорта, а высота волны – 2 метра.

**Д. "ЗАКРЫТЫЕ ВОДОЕМЫ"**: Суда, предназначенные для плавания на малых озерах, реках и каналах, в условиях, когда сила ветра не превышает 4 баллов по шкале Бофорта и видимой высоте волн не более 0,3 м с возможностью возникновения волн вплоть до 0.5м, например от проходящих рядом судов.

ДАННОЕ РУКОВОДСТВО СОДЕРЖИТ СЛЕДУЮЩИЕ ТЕРМИНЫ:

 **ОПАСНОСТЬ** – Означает, что существует экстремальный риск, который может привести к высокой вероятности смерти или непоправимого повреждения, если не приняты надлежащие меры предосторожности.

 **ПРЕДУПРЕЖДЕНИЕ** – Означает, что существует риск, который может привести к повреждению или смерти, если не приняты надлежащие меры предосторожности.

 **ВНИМАНИЕ** – Означает напоминание безопасных методов или прямого внимания к ненадежным методам, которые могли приводить к личному повреждению или ущербу для лодки, ее компонента или к окружающей среде.

## 2. ИНСТРУКЦИЯ ПО СБОРКЕ И РАЗБОРКЕ ЛОДКИ

### 2.1 СБОРКА

- Уберите острые предметы с поверхности, где будет собрана и надута лодка.
- Разверните и расправьте лодку.
- Поверните против часовой стрелки и откройте крышки клапанов b (Рис. 1).





Рис. 1

 **ВНИМАНИЕ: закройте диафрагму клапана киля. Для закрытия** диафрагмы клапана нажмите кнопку **a** и поворачивайте ее на ¼ оборота пока кнопка не поднимется вверх.

### 2.2 СБОРКА ДНИЩА

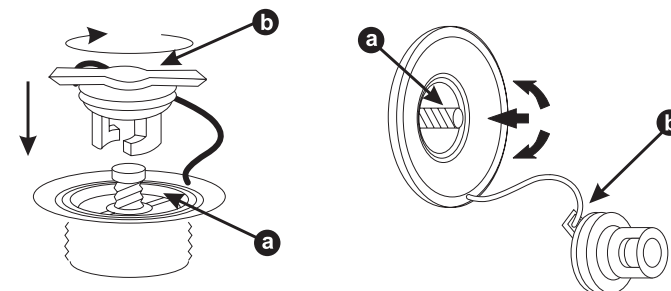
- Вставьте доску днища №1 в носовую часть лодки
- Вставьте доску днища №4 в транец лодки под фиксирующие рейки
- Вставьте доску днища №2 в фиксатор доски №1
- Вставьте доску днища №3 в фиксаторы досок №4 и №2 и прижмите, чтобы поверхность стала плоской



Рис. 2

### 2.3 СБОРКА БОКОВЫХ ЗАМКОВ

- Положите весло на землю под днище лодки, для того чтобы поднять доски днища над плоской поверхностью.
- Прикрепите боковые замки.
- Повторите процедуру на противоположной стороне лодки.

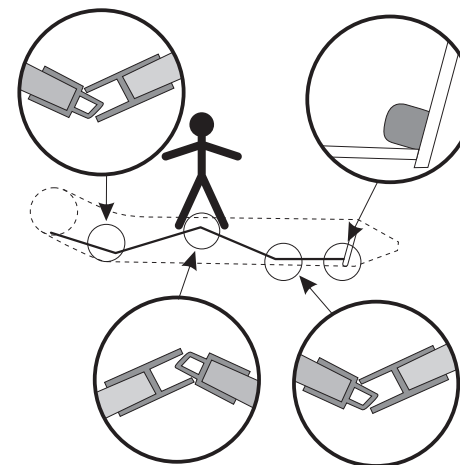

Рис. 3

**ВНИМАНИЕ:** Не надувайте киль пока не будут надуты основные камеры.

При использовании ножного насоса из комплекта лодки невозможно перекачать лодку. Если используется электрический насос малого давления, закончите процедуру накачивания ножным насосом для обеспечения нужного давления.

- Вставьте переходник насоса в клапан и, нажав на переходник, поверните его по часовой стрелке до зацепления с клапаном.
- Надуйте камеры насосом из комплекта лодки, прикрепляя ножной насос к каждому из клапанов поочередно пока камеры не будут накачаны полностью.
- Установите крышки клапанов на их места.

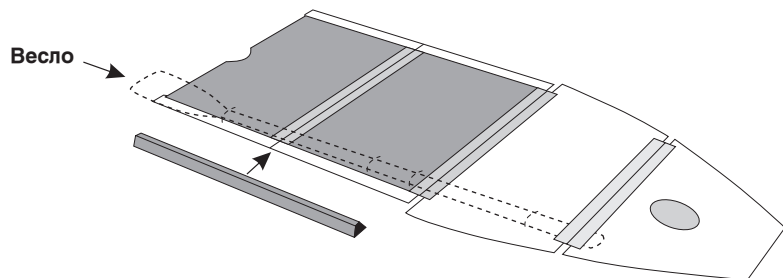
**ПРЕДУПРЕЖДЕНИЕ:** Надувая или спуская лодку, поддерживайте баланс воздуха между камерами для предотвращения повреждений междукламерных перегородок. Не надувайте одну из камер до полного давления отдельно.

- Надуйте киль и установите крышку клапана.

Установите сиденья (Рис. 4).

**ВНИМАНИЕ:** Максимальное давление достигается при отметке 0.25 бар (3.6 psi) для баллонов и кия.

**ПРЕДУПРЕЖДЕНИЕ:** Не используйте источник сжатого воздуха (т.е. автомобильный компрессор или воздушный баллон) для надувания лодки. Это может привести к повреждению швов и/или перегородок.

### 2.4 СБОРКА ЛОДКИ С НАДУВНЫМ ДНИЩЕМ (DWF)

- Разверните и растяните днище внутри лодки, заправляя его под полунадутые камеры, против транца. Клапан должен находиться лицевой стороной вверх.
- Надуйте днище на  $\frac{3}{4}$  давления.
- Полностью надуйте лодку.
- Полностью надуйте днище, используя камеру высокого давления специального насоса для DWF.

**ВНИМАНИЕ:** Максимальное давление достигается при отметке 0.7 бар (10 psi) для надувного днища DWF.

- Установите сиденья (Рис. 4).

Контролируйте давление в зависимости от климата и условий эксплуатации. В лодке, надутой 2 или 3 дня назад, давление может уменьшиться, и может потребоваться подкачать ее.

### 2.5 УСТАНОВКА СИДЕНИЙ

Если Ваша лодка оборудована системой подвижных сидений, то установите их по следующему чертежу (рис. 4).



Рис. 4

- Проденьте направляющую с в отверстие а профиля сиденья b равномерно на обеих сторонах лодки. При установке сидений избегайте их перекоса.
- Равномерно передвиньте сиденье в удобное для Вас место.

**!** **ПРЕДУПРЕЖДЕНИЕ:** не используйте гребные сиденья при движении под мотором. Не используйте сиденья и леерный шнур для подъема и переноски лодки – это может привести к поломке креплений сидений и разрыву леерной стойки.

## 2.6 РАЗБОРКА

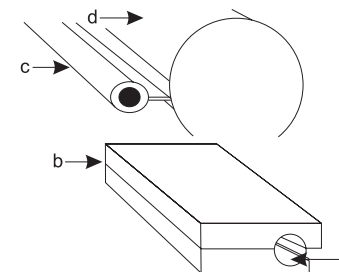
**!** **ВНИМАНИЕ:** Перед тем, как убрать лодку на хранение, удостоверьтесь, что она чистая и сухая. Устраните песок и твердые частицы, которые могли прилипнуть к ткани.

- Снимите сиденья.
- Откройте крышки всех клапанов и слегка нажмите по очереди кнопки всех клапанов, чтобы стравить избыточное давление между камерами.
- Откройте диафрагмы всех клапанов и сдуйте лодку.

Для открытия диафрагмы клапана нажмите кнопку (а) и поверните ее на ¼ оборота (Рис. 1).

- Положите весло на землю под днище лодки для того чтобы поднять доски днища над плоской поверхностью. Отсоедините боковые замки. Повторите процедуру на противоположной стороне лодки (Рис. 3).
- Поднимите одну из средних частей днища. Извлеките доски днища из лодки. В последнюю очередь извлеките доску из транца.
- Уложите доски днища, боковые замки и весла в сумку.
- Используя насос в высасывающем режиме удалите из камер лишний воздух.



Рис. 5

- Уложите боковые камеры в середину лодки верхней стороной к днищу (Рис. 5).
- Сверните конуса лодки по направлению к середине транца.
- Сверните лодку со стороны транца и уложите в сумку вместе с насосом и шлангом.

## 2.7 ЧИСТКА ЛОДКИ

Материал лодки можно чистить мылом и водой.

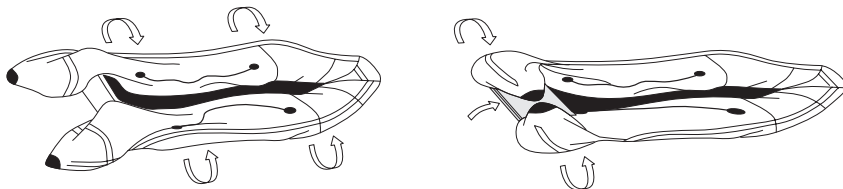
**!** **ПРЕДУПРЕЖДЕНИЕ:** Не используйте растворители для чистки лодки. Химикаты, содержащиеся в таких веществах, высушивают ткань.

## 2.8 ЗАГРУЗКА

**!** **ПРЕДУПРЕЖДЕНИЕ:** Когда загружаете лодку, никогда не превышайте максимальной нагрузки, рекомендованной изготовителем. Всегда загружайте лодку, равномерно размещая в ней груз, чтобы лодка не кренилась и находилась в горизонтальном положении, соответствующем ее конструкции. Избегайте слишком высокого размещения груза.

**!** **ПРЕДУПРЕЖДЕНИЕ:** Не превышайте максимально рекомендованного количества пассажиров. Несмотря на количество людей на борту, общий вес людей и оборудования никогда не должен превышать максимальной нагрузки, рекомендованной изготовителем. Всегда размещайте пассажиров только на предусмотренных для них местах.

## 3. ИНФОРМАЦИЯ ПО БЕЗОПАСНОМУ ИСПОЛЬЗОВАНИЮ ЛОДКИ

**!** **ОПАСНОСТЬ:** Остерегайтесь ветра и течений!

- Каждый пассажир лодки должен быть одет в соответствующую одежду, спасательный жилет и иметь доступ к другим спасательным средствам.

- Водитель лодки обязан знать все законы, касающиеся управления и использовать ее в соответствии с законами. Факторы, влияющие на применимые правила и инструкции, включают следующее: место управления лодкой и требования органов местного самоуправления; использование лодки, условия эксплуатации, размер, скорость, курс, тип лодки и способ управления.
- Наряду с законами, пожалуйста, обратите внимание на следующее:
- Обеспечьте все основное оборудование на лодке, включая весла, ремонтный комплект и насос. Будьте осведомлены о возможной необходимости дополнительного оборудования безопасности.
- Нельзя управлять лодкой под влиянием лекарственных препаратов, алкоголя или наркотиков.
- Вес необходимо распределить равномерно. Если Ваша моторная лодка легко нагружена, не набирайте скорость резко.
- Нельзя превышать максимально рекомендованную мощность двигателя лодки.
- Подвесные моторы опасны и могут причинить увечья или привести к летальному исходу при неправильном использовании. Никогда не используйте двигатель, не предназначенный для Вашей лодки.
- Никогда не приближайтесь на скорости к пловцу в воде и не позволяйте пловцу к приближаться к корме при работающем двигателе.
- Должное внимание следует уделить ветру и течению, их переменам и их влиянию на расход топлива.
- Если вы находитесь в незнакомых водах, в целях безопасности рекомендуется перед высадкой на берег ознакомиться с местностью.
- Всегда сообщайте кому-то ваше время и место отправления, предполагаемый маршрут и приблизительное время возвращения.
- В темное время суток и в условиях недостаточной видимости может потребоваться наличие навигационных огней. Пользователь должен знать, что лодкой нельзя управлять в темное время суток или при других опасных погодных условиях, если не имеется необходимого навигационного освещения.
- Курсы безопасности по управлению лодками проводятся в большинстве стран национальными или местными организациями.
- Во время длительных путешествий необходимо позаботиться о наличии средств безопасности как пиротракеты, набор первой помощи, якорь, и т.д.

### 3.1 СЛИВНОЙ КЛАПАН

Лодка может быть оборудована клапаном для слива воды с палубы (Рис. 6). Перед спуском лодки на воду его следует закрыть, а на берегу держать открытым. Для удаления воды с палубы во время движения следует открыть клапан и прибавить скорости двигателем. После удаления воды – закройте клапан.



Рис. 6



**ВНИМАНИЕ:** Следите, чтобы под мембрану клапана не попадали песок, грязь, водоросли и т.п.

### 3.2 ГРЕБЛЯ

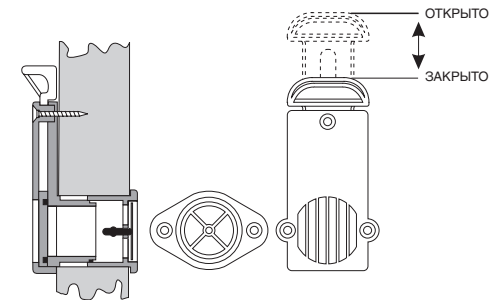
- Установите весла в уключины и закрепите их винтами.
- Во время гребли следите за тем, чтобы весла не зацепились за твердые предметы: грунт, причал, соседнюю лодку и т.п.



**ВНИМАНИЕ: Не используйте весла как рычаг и для отталкивания - они могут сломаться!**

- Перед использованием весельной лодки или лодки с малым подвесным мотором, необходимо учесть местные условия на воде. Мощности мотора и весел может быть недостаточно во время прилива, в открытом море, малых каналах или на мелководье.

### 3.2 ИСПОЛЬЗОВАНИЕ ПОДВЕСНОГО ДВИГАТЕЛЯ



**ОПАСНОСТЬ:** **Никогда не используйте двигатель мощностью больше чем максимально рекомендованная производителем (См. Спецификацию и табличку изготовителя)! Перегрузка может привести к серьезным проблемам с управлением и устойчивостью. Тщательно прочитайте руководство по эксплуатации двигателя перед его использованием.**



**ПРЕДУПРЕЖДЕНИЕ:** **Используйте аварийный выключатель двигателя с талрепом.**

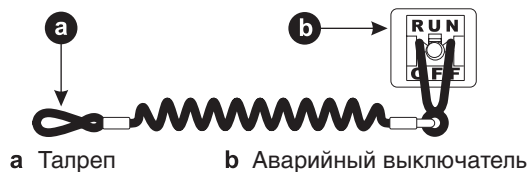

Этот выключатель остановит двигатель, если, по какой-либо причине, управляющий лодкой вытягивает шнур. Для предотвращения падения за борт во время плавания в лодке с двигателем, все должны сидеть на днище а не на бортовых камерах и не на сидении для гребли. При работающем моторе лодка может прийти в движение самостоятельно. Сидите, по возможности, дальше от мотора.



**ПРЕДУПРЕЖДЕНИЕ:** Избегайте резкого ускорения для предотвращения падения за борт.



**ВНИМАНИЕ:** Винты крепления двигателя должны регулярно проверяться. Ослабленные винты могут привести к потере управления и подвесного мотора!

- Весь груз на борту должен быть закреплен во избежание царапин или проколов баллонов лодки.

### 3.3 ПРИЧАЛИВАНИЕ

- Не рекомендуется использовать лодку в районе пляжей, а также перемещать ее по утесам, песку, щебню, так как это приведет к повреждению лодки.
- Следует избегать скал, рифов, утесистых берегов, песчаных берегов, и отмелей. Причаливать в таком случае надо очень осторожно.
- Находясь в малознакомых водах, получите информацию о местных опасностях на воде перед высадкой.
- Если лодка должна быть временно оставлена на суше, часть лодки должна быть оставлена в воде для рассеивания внутреннего тепла, возникающего из-за попадания прямых солнечных лучей, что приводит к увеличению давления.
- Берегите лодку от прямого воздействия солнечных лучей, если она должна быть извлечена из воды на длительный период времени.

### 3.4 БУКСИРОВКА



**ПРЕДУПРЕЖДЕНИЕ:** **Если надувная лодка буксируется другой лодкой, в буксируемой лодке не должны находиться люди и груз должен быть надежно закреплен.**

Буксировочные тросы должны быть прикреплены к кольцам "D" - на каждой стороне лодки. За буксируемой лодкой необходим постоянный надзор. Носовое кольцо "D" предназначено для постановки на якорь и швартовки.



**ВНИМАНИЕ:** Для буксировки Вашей лодки используйте два бортовых кольца, а не носовое кольцо. Если лодка имеет только носовое кольцо, то прикрепите лодку к борту буксирующей лодки. RIB можно буксировать за носовое кольцо.

### 3.5 УТЕЧКА ВОЗДУХА ИЗ КАМЕРЫ

В случае, если из камеры выходит воздух, перенесите вес к противоположной стороне. По мере возможности перекройте утечку (завязав или задержав ее) и медленно двигайтесь к берегу.

### 3.6 ЭКСПЛУАТАЦИЯ НА БОЛЬШИХ ВЫСОТАХ

Максимальное давление составляет отметку 0.25 bar (3.6 psi) для лодки и 0.7 bar (10 psi) для надувного днища DWF. Если лодка была накачана на уровне моря (низкой высоте) и транспортирована к большей возвышенности (напр. для использования в горных озерах), то давление воздуха необходимо уменьшить для предотвращения превышения давления более рекомендованного.

## 4. РЕМОНТ

Ремонт малых утечек или проколов (менее чем 10мм) можно сделать с помощью круглой заплаты диаметром 30мм.

- Ремонтруемая поверхность лодки и заплатка должны быть чистыми, сухими и обезжиренными.
- Нанесите первый слой клея на ремонтруемую поверхность и на заплатку.
- Подождите 15 минут, нанесите второй слой клея.
- После нанесения второго слоя, подождите 10-15 минут, наложите заплатку на ремонтруемую поверхность лодки и сильно прижмите или прикатайте.
- Подождите сутки перед повторным накачиванием.



**ПРЕДУПРЕЖДЕНИЕ: Для всех крупных ремонтов баллонов, швов, перегородок, транца или установки нового клапана рекомендуется вернуть лодку производителю или его представителю.**

### 4.1 АСПЕКТЫ ЗАЩИТЫ ОКРУЖАЮЩЕЙ СРЕДЫ

В случае утечки масла и топлива, а также загрязнения воды, необходимо обеспечить очистку, учитывая подходящие окружающей среде меры. Следует избегать слишком громкого шума и выхлопов. Определенное внимание должно быть уделено при использовании испаряющихся веществ, например, краски, или каких-либо чистящих средств.

### 4.2 ХРАНЕНИЕ

- После использования промойте лодку мыльной водой и прополощите, высушите все части перед хранением в сумке. Это поможет предотвратить слипание частей.
- Проверьте деревянные части на наличие повреждений или ухудшения качества отделки. Царапины или сколы должны быть обработаны морской политурой и лаком.
- Чтобы лодка выглядела как новая, храните ее в прохладном и сухом месте и избегайте попадания прямого солнечного света.
- Во избежание повреждения лодки во время хранения, не устанавливайте на нее тяжелые предметы.

## 5. ГАРАНТИЯ

- I. Производитель гарантирует, что каждая надувная лодка и прилагающееся к ней оборудование изготовлены без каких-либо производственных дефектов. Гарантия действует только в том случае, когда лодка была приобретена в стране, указанной в списке производителя.
- II. Гарантия вступает в силу при получении заполненного гарантийного талона, который определит товар по его серийному номеру.

Данная гарантия действует в соответствии с нижеуказанным:

**A. На ткань корпуса** предусмотрена 5-летняя гарантия против растрескивания, пористости и гнили.

**B. На швы корпуса** распространяется 5-летняя гарантия против отслаивания.

Швы считаются поврежденными когда наружное покрытие отслаивается от основания ткани или шов теряет свою структурную прочность. Если отслаивание происходит только на одном шве или нескольких швах, а не на всей лодке, то она должна быть отремонтирована согласно гарантии.

**C. На все остальные части и компоненты лодки предусмотрена гарантия 2 года.**



III. Ввиду того, что данная гарантия действует только в случае обнаружения производственного дефекта, она не применима к нормальному износу и разрывам, или к повреждениям, произошедшим по следующим причинам:

- Запущенность, отсутствие обслуживания, авария, неправильное пользование или обслуживание;
- Использование аксессуара или запасной части, не изготовленного или не проданного производителем;
- Участие или подготовка к гонкам или соревнованиям другого рода;
- Изменение или удаление частей;

IV. Эта гарантия не покрывает случайные или косвенные расходы как перевозка лодки, спуск на воду, буксировка, хранение, любые расходы за связь либо прокат средства, непродуктивная трата времени, убытки, или другие косвенные убытки.

V. Клиент должен обеспечить доступ к товару для обслуживания по гарантии, путем поставки товара для осмотра к представителю, утвержденному обслуживать данный товар. Если покупатель не может доставить товар к официальному представителю, то покупатель должен уведомить компанию в письменном виде. Производитель организует осмотр и ремонт, при условии, что данная гарантия распространяется на обслуживание такого рода. Клиент оплачивает все расходы, связанные с транспортировкой и/или все расходы, связанные с обслуживанием. При отправке товара или любой его части для осмотра или ремонта, клиент должен оплатить транспортные расходы по предоплате.

VI. Обязательства производителя по данной гарантии ограничиваются ремонтом неполноценной детали, возвращением стоимости покупки либо заменой таких деталей, если это требуется для исправления производственных дефектов, как и предусмотрено данной гарантией. Производитель оставляет за собой право доработать конструкцию любого товара без доработки любого ранее изготовленного товара.

## 6. СПЕЦИФИКАЦИЯ

Модель	Длина, м	Ширина, м	Длина кокпита, м	Ширина кокпита, м	Диаметр баллона, м	Кол-во отсеков	Вес лодки, кг	Грузоп. макс., кг	Кол-во пассажиров макс.	Двигатель макс. кВт/лс	Категория дизайна
<b>VENTA (НАДУВНОЕ ДНО)</b>											
V - 270	2.70	1.06	2.00	0.44	0.31	2 + 1	21	210	2	-	D
V - 300	3.00	1.40	2.30	0.58	0.41	2 + 1	26	420	3+1	-	D
<b>RAFT (НАДУВНОЕ ДНО)</b>											
R - 345	3.45	1.42	2.68	0.58	0.42	2 + 1	33	620	6	1.6/2.2	D
<b>MURENA (РЕЕЧНОЕ ДНО)</b>											
M - 285	2.85	1.46	2.10	0.62	0.42	2	34	550	4 + 1	1.6/2.2	D
<b>SKATE (ЖЕСТКИЙ НАСТИЛ)</b>											
S - 315	3.15	1.48	2.02	0.68	0.40	3 + киль	53	475	4	11/15	C
S - 350	3.50	1.66	2.37	0.78	0.44	3 + киль	68	600	6	15/20	C
S - 380	3.80	1.90	2.53	0.88	0.51	3 + киль	79	870	6 + 1	18.4/25	C
S - 410	4.10	1.90	2.78	0.88	0.51	3 + киль	86	950	7	22/30	C
<b>КАИМАН R (ЖЕСТКИЙ НАСТИЛ)</b>											
K - 285 R	2.85	1.32	2.00	0.60	0.36	3 + киль	50	400	4	3.3/4.5	D
K - 300 R	3.00	1.47	2.10	0.75	0.36	3 + киль	54	424	4+1	11/15	C
K - 330 R	3.30	1.53	2.35	0.73	0.40	3 + киль	58	580	5	15/20	C
K - 360 R	3.60	1.70	2.50	0.78	0.46	3 + киль	69	750	5+1	18.4/25	C
<b>КАИМАН S (РЕЕЧНОЕ ДНО)</b>											
K - 245 S	2.45	1.32	1.72	0.60	0.36	3	29	350	3	2.9/4	-
K - 265 S	2.65	1.32	1.90	0.60	0.36	3	30	380	4	3.3/4.5	D
K - 285 S	2.85	1.32	2.00	0.60	0.36	3	33	400	4	3.3/4.5	D
<b>КАИМАН АК (НАДУВНОЕ ДНО DWF)</b>											
K - 285 AK	2.85	1.32	2.00	0.60	0.36	3 + 1	33	400	4	2.2/3	D
K - 300 AK	3.00	1.47	2.10	0.75	0.36	3 + 1	41	424	4 + 1	7.3/9.9	C
K - 330 AK	3.30	1.53	2.35	0.73	0.40	3 + 1	48	580	5	11/15	C
K - 360 AK	3.60	1.70	2.50	0.78	0.46	3 + 1	55	750	5 + 1	15/20	C
<b>FAVORIT (ЖЕСТКИЙ НАСТИЛ)</b>											
F - 370	3.70	1.85	2.42	0.85	0.50	3 + киль	77	840	6	18.4/25	C
F - 400	4.00	1.85	2.70	0.85	0.50	3 + киль	81	870	7	22/30	C
F - 420	4.20	2.05	2.90	1.05	0.50	5 + киль	90	904	10	25.7/35	C
F - 470	4.70	2.05	3.40	1.05	0.50	5 + киль	110	1021	12	29.4/40	C
<b>CRAB</b>											
K - 285 R	2.85	1.32	2.00	0.60	0.36	3 + киль	50	400	4	3.3/4.5	D
K - 300 R	3.00	1.47	2.10	0.75	0.36	3 + киль	54	424	4+1	11/15	C
K - 330 R	3.30	1.53	2.35	0.73	0.40	3 + киль	58	580	5	15/20	C
K - 360 R	3.60	1.70	2.50	0.78	0.46	3 + киль	69	750	5+1	18.4/25	C
K - 400 R	4.05	1.90	2.88	0.90	0.50	3 + киль	79	1000	7	22/30	C
<b>CRAB (ЖЕСТКИЙ НАСТИЛ)</b>											
C - 300 RIB	3.00	1.46	2.23	0.66	0.40	3	62	450	5	9/12	C

## 7. ГАРАНТИЙНЫЙ ТАЛОН

Модель	
Серийный номер лодки:	LV-BSH

### ПОКУПАТЕЛЬ

Имя, Фамилия	
Адрес	
Почтовый индекс	Город
Страна	Телефон

ДАТА ПРОДАЖИ	ПОДПИСЬ И ПЕЧАТЬ ПРОДАВЦА
	<b>ПОДПИСЬ ПОКУПАТЕЛЯ</b>

Данный гарантийный талон является единственным доказательством гарантии, и должен быть предъявлен в момент требуемого гарантийного ремонта. Заявки на гарантийный ремонт не принимаются без предъявления гарантийного талона.

**SIA "BUSH", Riga, Latvia**  
www.bushboats.com  
e-mail: bush@bushboats.com  
bush@bush.lv